

# Руководство по эксплуатации

## *Prelude* 350, 370



# Руководство по эксплуатации

Робот 350, 3

Ткань



ДАВЛЕНИЕ  
ПРИЖИМНОЙ ЛАПКИ

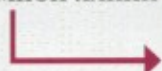

ТКАНЫЙ МАТЕРИАЛ

ЭЛАСТИЧНЫЙ  
МАТЕРИАЛ

КОЖА/ВИНИЛ

Операция шитья



СТАЧИВАНИЕ

ОБРАБОТКА КРАЯ

ОВЕРЛОК

НАМЕТКА

ПОТАЙНАЯ ПОДГИБКА

ПОДГИБКА

ОБРАБОТКА ПЕТЕЛЬ

	ТКАНЫЙ МАТЕРИАЛ	ЭЛАСТИЧНЫЙ МАТЕРИАЛ	КОЖА/ВИНИЛ
	4	2	3
СТАЧИВАНИЕ			
ОБРАБОТКА КРАЯ			
ОВЕРЛОК			
НАМЕТКА			(-----)
ПОТАЙНАЯ ПОДГИБКА			<b>GUIDE</b> STITCH SELECTION
ПОДГИБКА			
ОБРАБОТКА ПЕТЕЛЬ			

Строчка





Эта швейная машина разработана согласно Европейскому стандарту IEC/EN 60335-2-28.

## Правила техники безопасности

Швейная машина Prelude сконструирована в полном соответствии с действующими регламентами безопасности электроприборов :

Прежде чем включить электрическую машину в сеть, внимательно ознакомьтесь с данной инструкцией.

### **Внимание** - Для уменьшения риска ударом тока:

Не уходите, оставив включенной машину. Никогда не тяните за электрический шнур, беритесь только за штепсель. По окончании шитья или перед тем, как заняться чисткой и ремонтом машины, выдерните шнур из розетки.

### **Предупреждение** - Для уменьшения риска поражения током, возгорания или увечья:

- Не трогайте машину мокрыми руками.
- Не пользуйтесь машиной как игрушкой. Не разрешайте детям шить без присмотра.
- Придерживайтесь рекомендаций по использованию машины, данных в инструкции.
- Не пользуйтесь неисправными шнурами или штепселем. Если машина не работает после падения, удара или намокания, не пытайтесь починить ее самостоятельно, лучше обратитесь к специалистам в наш Сервисный Центр.
- Не используйте машину с каким-либо повреждением корпуса. При включенной машине не производите чистку от пыли и ворса.
- Никогда не вставляйте посторонние предметы в отверстия в машине.
- Для выключения машины, сначала нажмите на кнопку "OFF" на машине, а затем выдерните шнур из розетки. Для включения - сначала вставьте шнур в розетку, а потом включайте машину.
- Не допускайте, чтобы шнур был сильно натянут или сжат в каком-либо месте.
- Не дотрагивайтесь пальцами до движущихся частей машины.
- Всегда следите за состоянием игольной пластины. Это предохранит от частых поломок иглы.
- Не пользуйтесь кривыми иглами. Время от времени иглы необходимо менять.
- Не тяните и не подталкивайте ткань при шитье. При этом очень часто ломаются иглы.
- Всегда выключайте машину, когда производите какие-либо действия в области иглы: при смене иглы или лапки, при заправке или перемотке нити, и т.д.
- Выключайте машину, когда надеваете на нее жесткий футляр, или производите какие-либо регулировки, указанные в инструкции. Покупателям не рекомендуется смазывать машину маслом.
- Следите за тем, чтобы область шитья была хорошо освещена.
- Выключайте машину при замене лампочки. Пользуйтесь лампочками номинальной мощностью в 15W (Лампа макс. 15Вт).
- Все предостережения относятся к оборудованию с двойной изоляцией. Используйте только оригинальные запасные части.

## Бережно храните эту инструкцию



ME77

## СОДЕРЖАНИЕ

НАИМЕНОВАНИЕ ДЕТАЛЕЙ И ИХ НАЗНАЧЕНИЕ	2	ПЕТЛИ	16
ПРОЦЕДУРЫ	3-13	СИСТЕМА ПРЕВОСХОДНОЙ БАЛАНСИРОВКИ ПЕТЛИ (РВВ)	17
РАСПАКОВКА. ПО ОКОНЧАНИИ РАБОТЫ НА МАШИНЕ	3	ПРИШИВАНИЕ ПУГОВИЦ. НОЖ ДЛЯ ПРОРЕЗАНИЯ ПЕТЕЛЬ	18
ПОДКЛЮЧЕНИЕ НОЖНОЙ ПЕДАЛИ	4	ПРЯМАЯ СТРОЧКА. ПОДЪЕМНАЯ ПЛАСТИНКА	19
ПОДКЛЮЧЕНИЕ МАШИНЫ К ЭЛЕКТРОСЕТИ	4	ВШИВАНИЕ МОЛНИИ, «СКРЫТАЯ МОЛНИЯ»	20
КОРОБКА С ПРИНАДЛЕЖНОСТЯМИ. РАБОЧАЯ ПОВЕРХНОСТЬ	5	УСИЛЕННАЯ ПРЯМАЯ СТРОЧКА	21
СТЕРЖЕНЬ ДЛЯ КАТУШКИ	6	РАЗНЫЕ ПОЛОЖЕНИЯ ИГЛЫ	21
ЗАПРАВКА ВЕРХНЕЙ НИТИ. НАМОТКА ШПУЛЬКИ ЧЕРЕЗ ИГЛУ	7	СТРОЧКА ЗИГ-ЗАГ, ТРЕХСТУПЕНЧАТЫЙ ЗИГ-ЗАГ, ШТОПКА И ПОЧИНКА	22
НАМОТКА ШПУЛЬКИ ПРИ ВЕРТИКАЛЬНО СТОЯЩЕЙ КАТУШКЕ	8	ШИТЬЕ МАХРОВЫХ ТКАНЕЙ. ОВЕРЛОЧНЫЕ ШВЫ	23
НАТЯЖЕНИЕ ВЕРХНЕЙ НИТЕЙ	9	НЕВИДИМАЯ ПОДРУБКА	24
ЗАМЕНА ИГЛЫ, ЗАМЕНА ПРИЖИМНОЙ ЛАПКИ	10	ДВОЙНАЯ СТРОЧКА (ОВЕРЛОК), МОДЕЛЬ 370	25
РЕГУЛИРОВКА ДАВЛЕНИЯ ПРИЖИМНОЙ ЛАПКИ. КАК ПОДНЯТЬ ПРИЖИМНУЮ ЛАПКУ	10	ЛАПКА ДЛЯ СБОРКИ	26
ШИТЬЕ ЗАДНИМ ХОДОМ. ТРАНСПОРТЕР ТКАНИ	11	ЛАПКА ДЛЯ КВИЛТИНГА С ПРИПУСКОМ 6ММ (1/4")	26
ВЫБОР СТРОЧКИ	12	ПРОЗРАЧНАЯ ЛАПКА В	27
ШИРИНА СТЕЖКА. ДЛИНА СТЕЖКА	13	СКОЛЬЗЯЩАЯ ЛАПКА Н	27
ШИТЬЕ	14-28	ДЕКОРАТИВНЫЕ ШВЫ МОДЕЛЬ 370	28
ПУТЕВОДИТЕЛЬ ВПО ВЫБОРУ СТРОЧЕК	14	ОБСЛУЖИВАНИЕ И УХОД	29-30
		ВОЗМОЖНЫЕ НЕИСПРАВНОСТИ	31-32

Некоторые ткани имеют излишки красителей, которые могут оставлять следы на изделиях или даже на швейной машине. Эти следы бывает очень трудно удалить.

Флисовые и хлопковые ткани, особенно синие и красные часто имеют излишки красителей.

Если вам кажется, что ткань, предназначенная для носки, может окраситься, всегда старайтесь выстирать ее перед шитьем / вышиванием.



## НАИМЕНОВАНИЕ ДЕТАЛЕЙ И ИХ НАЗНАЧЕНИЕ

Инструкция предназначена для двух моделей швейных машин 350 и 370. Особенности черты или различия в работе машин мы отметим отдельно.

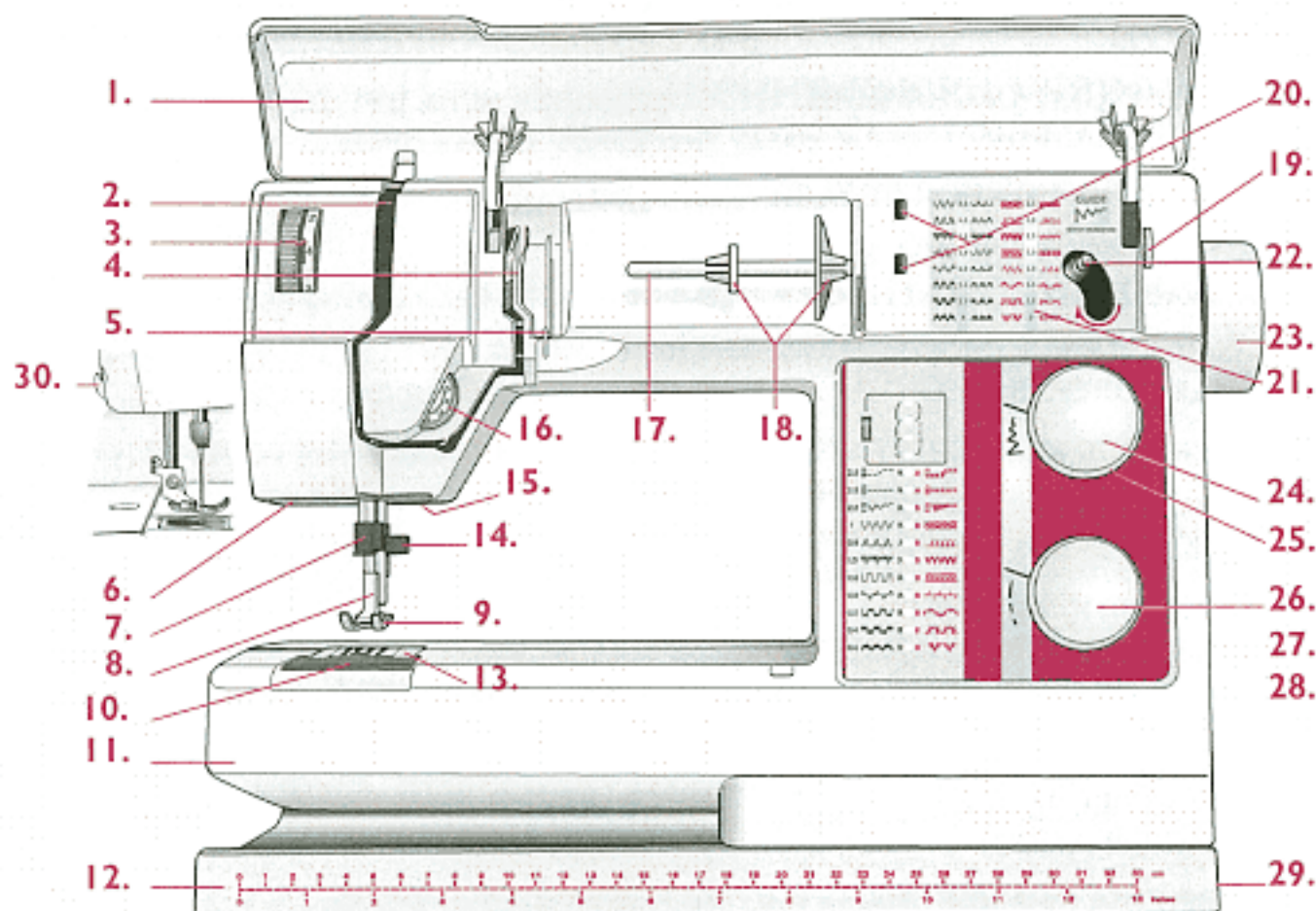

1. Крышка
2. Нитепротягивательный механизм
3. Регулятор давления прижимной лапки
4. Нитеводитель
5. Нитеводитель для намотки нити
6. Лампа освещения
7. Иглодержатель
8. Держатель лапки
9. Прижимная лапка
10. Крышка шпульки
11. Свободный рукав
12. Нижняя платформа
13. Игольная пластина
14. Винт закрепления иглы
15. Рычаг подъема прижимной лапки
16. Регулятор натяжения верхней нити

17. Стержень для катушки
18. Пластины для катушки
19. Нож для обрезания нити
20. Отверстия для крепления дополнительного стержня катушки
21. Таблица видов строчек (Guide Stitch Variation) машин 370
22. Рычаг для намотки шпульки
23. Маховик
24. Колесо выбора строчки
25. Колесо регулировки ширины стежка
26. Колесо регулировки длины стежка
27. Кнопка заднего хода
28. Отключение двигателя ткани
29. Сетевой выключатель
30. Нож для обрезания нитей

## РАСПАКОВКА

1. Поставьте машину на стол и удалите транспортную упаковку. Снимите чехол.
2. Удалите пенопластовые защитные прокладки и полиэтиленовый пакет с корпуса машины.
3. В упаковке с машиной находятся также пакет с принадлежностями, электрошнур, шнур ножной педали и жесткий защитный чехол.
4. Протрите машину сухой тряпочкой, в особенности область вокруг иглы игольной пластины.

## ПО ОКОНЧАНИИ РАБОТЫ НА МАШИНЕ

1. Отсоедините сетевой шнур от розетки, затем от машины. Сверните его и уберите в карман чехла. Карман можно использовать и для инструкции.
2. Отсоедините шнур педали от машины, намотайте шнур на руку и уложите его в отверстие в педали.
3. Проверьте, все ли детали в коробке с принадлежностями на месте и установите коробку за рукавной платформой.
4. Опустите прижимную лапку.
5. Поставьте ножную педаль нижней стороной к машине на коробку с принадлежностями. Опустите ручку и наденьте чехол.

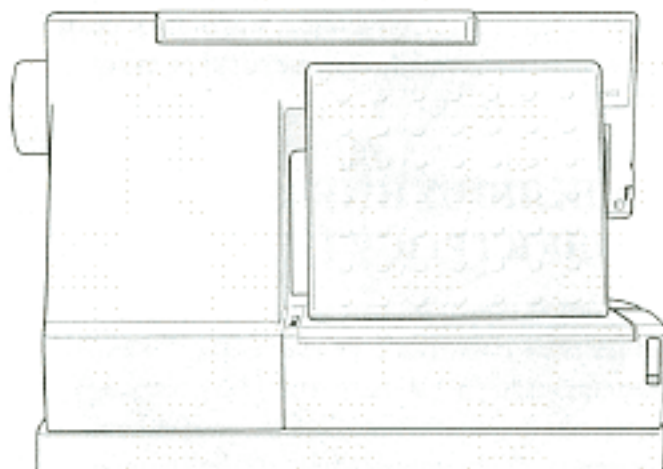

## ПОДКЛЮЧЕНИЕ НОЖНОЙ ПЕДАЛИ

Машина снабжена двумя шнурами - электрошнуром со штепселем и шнуром ножной педали.

1. Возьмите шнур ножной педали, поставьте педаль вертикально и вставьте шнур в цоколь внутри педали.
2. Проверьте, прочно ли вставлен штепсель шнура. Шнур вставляется только первый раз при установке и подключении машины.
3. Для правильного расположения шнура используйте зазор, как показано на рисунке.

**Совет:** Перед подключением машины к сети убедитесь, что педаль соответствует типу "FR4".

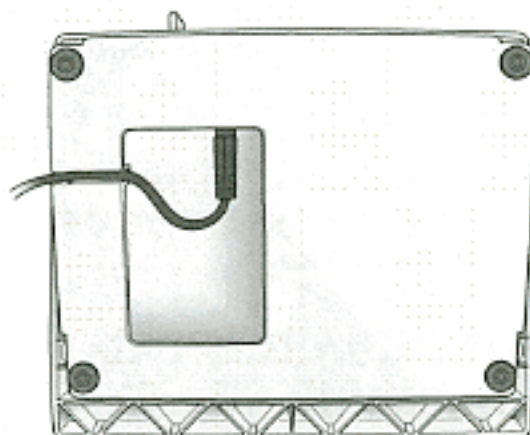
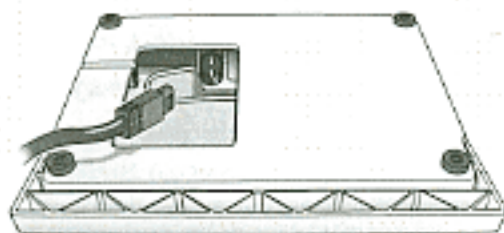

## ПОДКЛЮЧЕНИЕ МАШИНЫ К ЭЛЕКТРОСЕТИ

На нижней поверхности машины есть фабричная этикетка с указанным напряжением (V) и частотой (Hz) тока. Перед включением машины в электросеть убедитесь, что напряжение, обозначенное на этикетке, соответствует напряжению в электросети.

1. Подключите педаль к штепселю в нижней правой части машины.
2. Подключите электрошнур к заднему штепселю в нижней правой части машины.
3. При включении машины переключателем (см. рис.) автоматически загорается лампочка освещения.

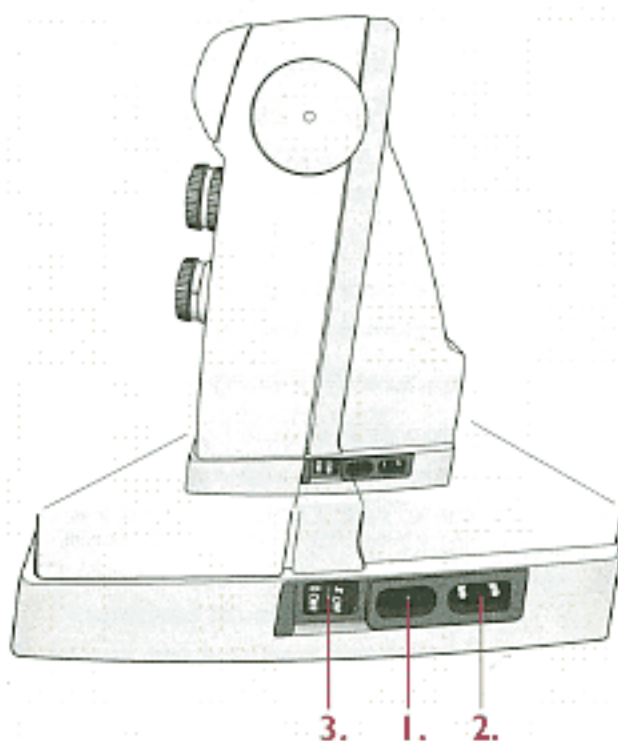



## КОРОБКА С ПРИНАДЛЕЖНОСТЯМИ

1. Откройте коробку, потянув за крышку вверх.
2. В коробке имеются два отделения: для прижимных лапок и шпулек, а также для других деталей.
3. Достаньте отделение для шпулек и лапок. Разместите принадлежности так, чтобы ими было удобно пользоваться и они всегда были под рукой. Основная коробка остается на месте.

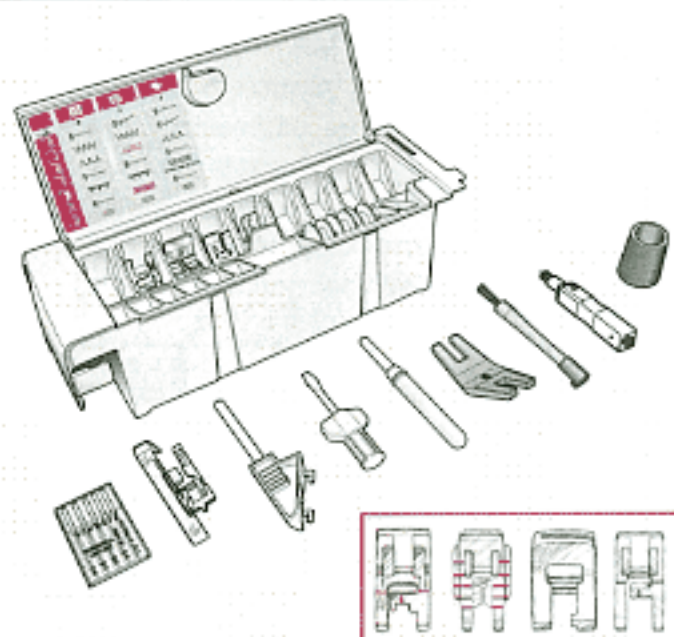

## РАБОЧАЯ ПОВЕРХНОСТЬ

1. Установите коробку с принадлежностями по задней стороне рукавной платформы и Вы получите большую рабочую поверхность.
2. Если Вы хотите использовать рукавную платформу - нужно выдвинуть коробку влево и снять ее.
3. Свободный рукав используется для облегчения шитья рукавов, брюк или штюпки носков/ чулок.
4. Поставьте коробку с принадлежностями на место, как показано на рисунке.

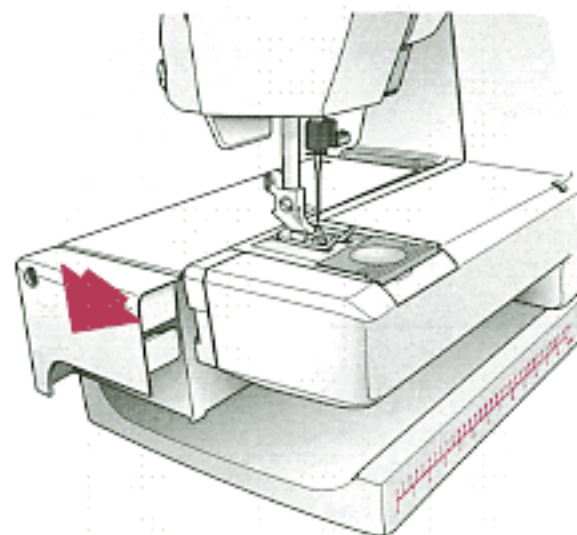

Для увеличения рабочей поверхности вы можете приобрести дополнительный удлинительный столик.



## СТЕРЖЕНЬ ДЛЯ КАТУШКИ

Стержень подходит для разных типов катушек. Для облегчения надевания катушки на стержень (а) его можно повернуть на себя. Поставьте катушку так, чтобы нить разматывалась против часовой стрелки. На стержне имеются две пластинки.

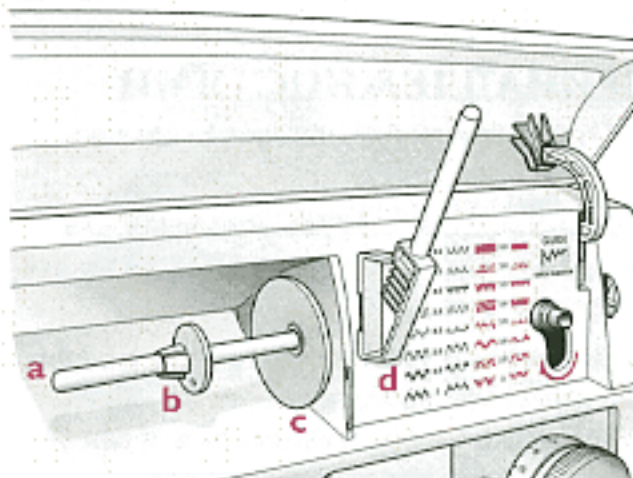

Для меньших катушек надевается маленькая пластинка (b) спереди катушки, а для толстых катушек - большая пластинка (c).

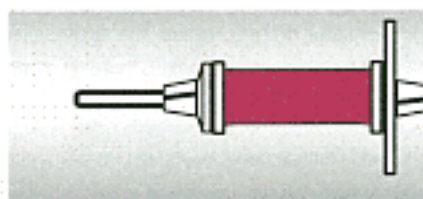

Узкая катушка

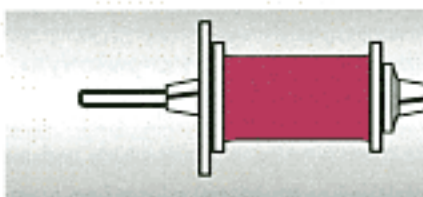

Широкая катушка

Машина имеет также запасной стержень (d), который вставляется в два отверстия справа от основного стержня, и большая пластинка (c) надевается на него как основание для катушки. Этот стержень используется для второй катушки при шитье двойной иглой или при отдельной намотке шпульки.

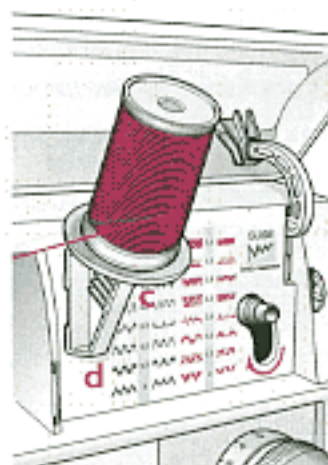

## ЗАПРАВКА ВЕРХНЕЙ НИТИ

Поднимите прижимную лапку и установите иглу в крайнее верхнее положение.

1. Установите катушку на стержень и прижмите ее пластинкой, как показано на рис. (поз.1).
2. Проведите нить сначала через нитеводителя (а), а затем через (b)(поз.2).
3. Протяните нить между пластинками регулятора натяжения нити (поз.3).
4. Затем проведите нить через нитепритягиватель (поз.4).
5. После этого проведите нить через нитеводитель (поз.5).
6. Нить вдевается в иглу спереди. Светлое основание держателя лапки облегчает вдевание нити в ушко иглы (поз.6).
7. Проведите нить под лапкой вверх, затем к ножу для обрезания и обрежьте (поз.7).

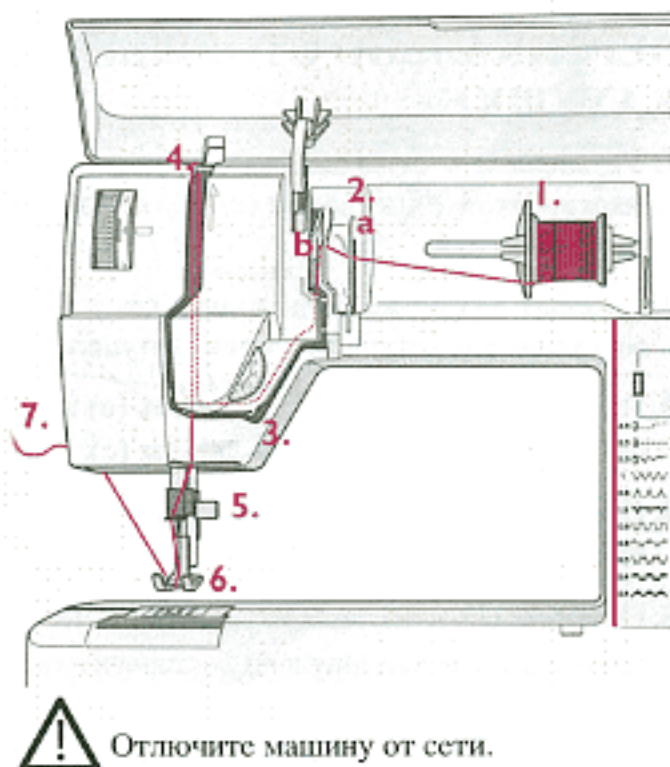

## НАМОТКА ШПУЛЬКИ ЧЕРЕЗ ИГЛУ

Убедитесь, что прижимная лапка поднята и игла находится в верхнем положении.

**Важно:** Не используйте пластмассовые лапки при намотке шпульки через иглу.

1. Наденьте пустую шпульку, маркировкой  к себе, на ось механизма намотки на передней панели машины.
2. Вытяните нить из-под лапки (металлической) вправо вверх к нитеводителю (с) и затем к шпульке.
3. Намотайте нить сверху вниз несколько раз на шпульку и обрежьте конец нити ножом (d).
4. Опустите ось механизма намотки шпульки вниз, нажмите на ножную педаль. Когда шпулька будет полной, остановитесь. Выньте шпульку, обрежьте нить и поднимите ось механизма намотки шпульки вверх.

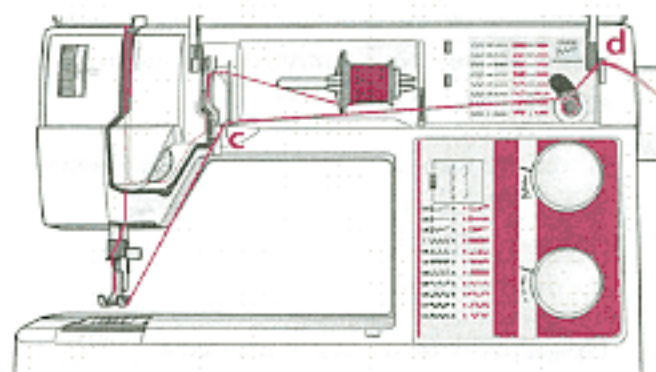

**Важно:** Мы не рекомендуем наматывать нить на шпульку через иглу при использовании специальных нейлоновых или стрейч нитей. В этом случае лучше наматывать нить на шпульку при вертикально стоящей катушке. См. раздел ниже.



## НАМОТКА ШПУЛЬКИ ПРИ ВЕРТИКАЛЬНО СТОЯЩЕЙ КАТУШКЕ

1. Установите пустую шпульку маркировкой (Н) к себе на ось механизма намотки.
2. Наденьте на стержень пластинку, как основание для катушки, а затем катушку.
3. Протяните нить через нитеводитель (a) и над (b) и далее вокруг нитеводителя (c).
4. Намотайте нить сверху вниз несколько раз на шпульку и обрежьте конец нити ножом.
5. Опустите ось вниз, нажмите на педаль. По окончании намотки шпульки, остановитесь. Выньте шпульку, обрежьте нить и поднимите ось механизма намотки шпульки вверх.

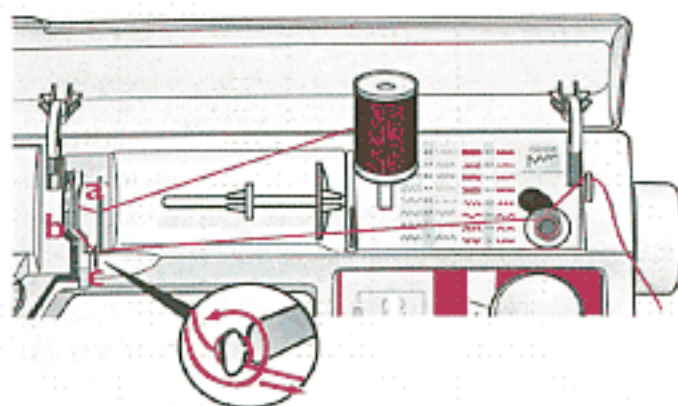

## ЗАПРАВКА НИЖНЕЙ НИТИ



Отключите машину от сети.

1. Откройте крышку шпульки, выдвинув ее на себя и отложите в сторону.
2. Вложите шпульку в гнездо маркировкой вверх, нитка должна быть с левой стороны. Шпулька будет вращаться против часовой стрелки.
3. Придерживая шпульку пальцем, протяните нитку вправо, а затем налево в щитки прижима нити (a) до легкого щелчка.
4. Натянутую нитку отведите налево вокруг нитеводителя (b) и мимо ножа (c), не обрезая ее. Поставьте прозрачную крышку обратно движением от себя в положение (1). Затем оттяните нитку влево и обрежьте ее (2).

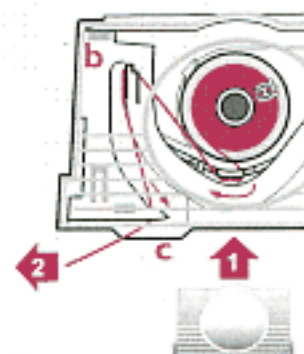
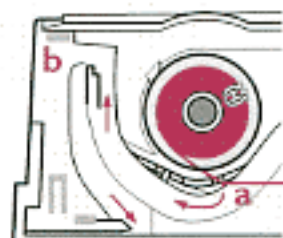
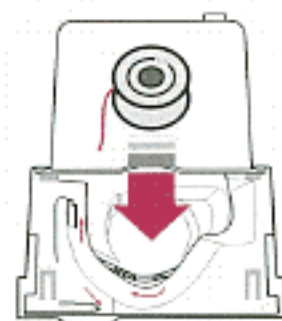
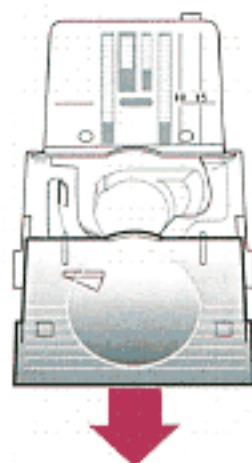

## НАТЯЖЕНИЕ ВЕРХНЕЙ НИТИ

Вы можете регулировать натяжение верхней нити вращением колеса натяжения (см. рис.), чем больше цифра, тем сильнее натяжение нити. Цифра 4 обозначает нормальное натяжение нити. Для петель или других плотных строчек нужно установить натяжение на значение 2-3, а для толстых тканей и вязаных изделий из толстой пряжи оптимальное натяжение около 7-9.

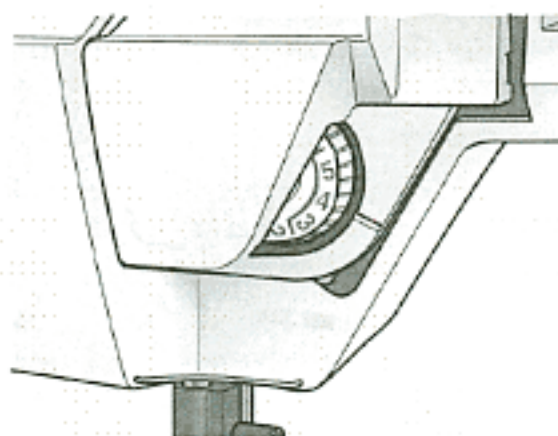

## ПРАВИЛЬНОЕ / НЕПРАВИЛЬНОЕ НАТЯЖЕНИЕ НИТЕЙ

Для того, чтобы Вам было легче правильно установить оптимальное натяжение нитей, сделайте несколько пробных швов на кусочке ткани.

1. Установите вначале низкие значения регулятора натяжения нити, например, "1". В этом случае видно, что натяжение верхней нити слишком слабое (рис.1).
2. Установите теперь самую большую степень натяжения. В этом случае, наоборот, нижняя нить заходит на лицевую сторону, следовательно натяжение верхней слишком сильное (рис.2).
3. При правильном выборе натяжение верхней и нижней нитей сбалансировано - нити не стягивают ткань и не провисают (рис. 3).

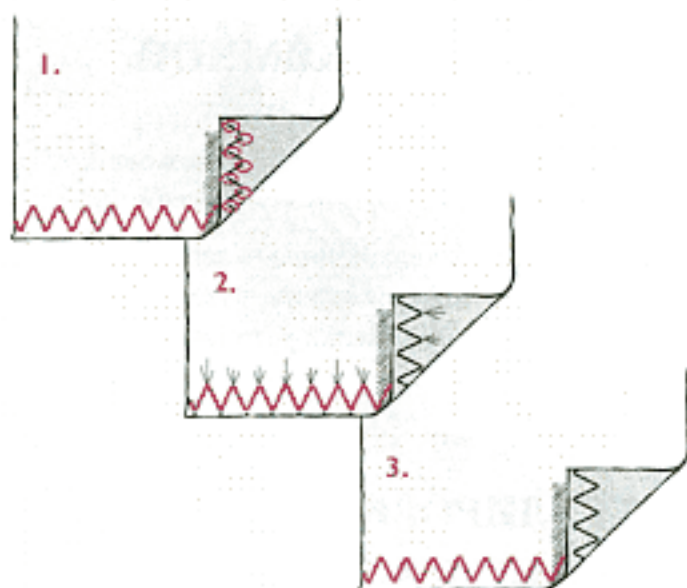



## ЗАМЕНА ИГЛЫ

1. Ослабьте крепежный винт, держащий иглу.
2. Выньте иглу.
3. Вставьте новую иглу (плоской стороной толстой части иглы от себя) до упора вверх.
4. Затяните крепежный винт.

Всегда пользуйтесь иглами типа 130/705 H

## ЗАМЕНА ПРИЖИМНОЙ ЛАПКИ

1. Поднимите иглу в верхнее положение. Снимите лапку, потянув ее на себя.
2. Направьте поперечную ось лапки в паз лапкодержателя и нажимайте на лапку от себя до щелчка. Лапка установлена.

## РЕГУЛИРОВКА ДАВЛЕНИЯ ПРИЖИМНОЙ ЛАПКИ

Регулировать давление лапки можно с помощью колеса на передней панели машины. Чем больше значение, тем сильнее давление лапки. Нормальное давление соответствует цифре 4. Изменять давление прижимной лапки следует тогда, когда Вы шьете очень легкие (увеличивайте давление), очень толстые и вязаные (уменьшайте давление) ткани.

## КАК ПОДНЯТЬ ПРИЖИМНУЮ ЛАПКУ

Прижимная лапка поднимается и опускается с помощью рычага.

Лапка должна быть опущена во время шитья. Если Вам нужно положить под лапку очень толстую ткань, Вы можете приподнять лапку еще на несколько миллиметров вверх (экстра-лифт лапки).

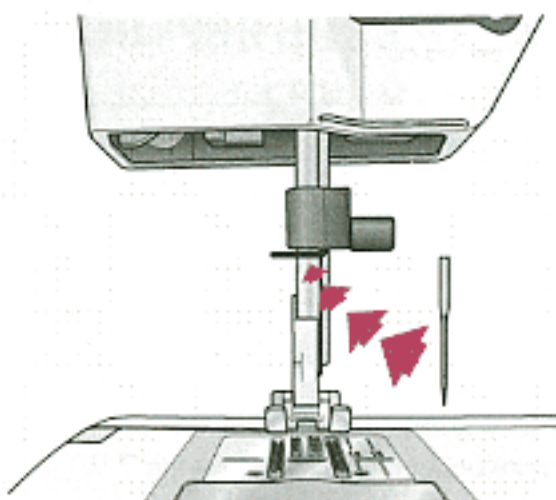

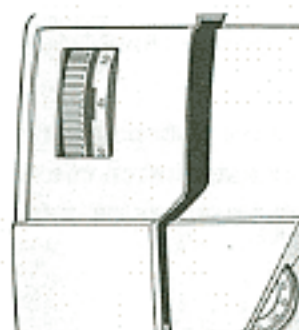
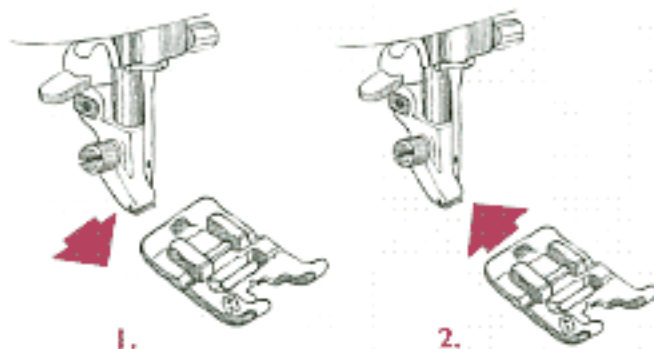

Отключите машину от сети.

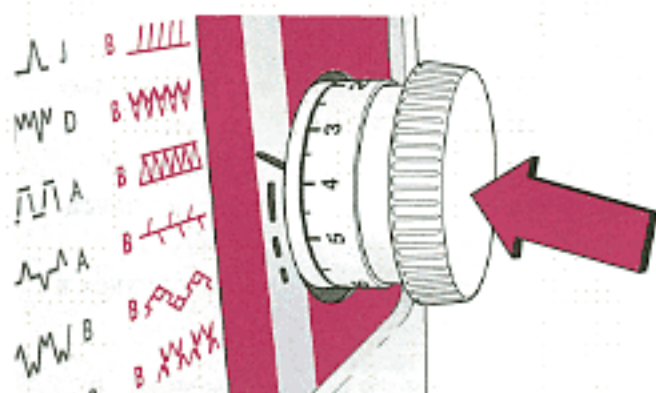

## ШИТЬЕ ЗАДНИМ ХОДОМ

В процессе шитья машина начнет шить задним ходом, если Вы нажмете на колесо регулировки длины стежка. Как только Вы отпустите колесо, ткань снова пойдет вперед.



Вы можете установить транспортер подачи ткани на постоянное шитье задним ходом, установив регулятор длины стежка на отметку .

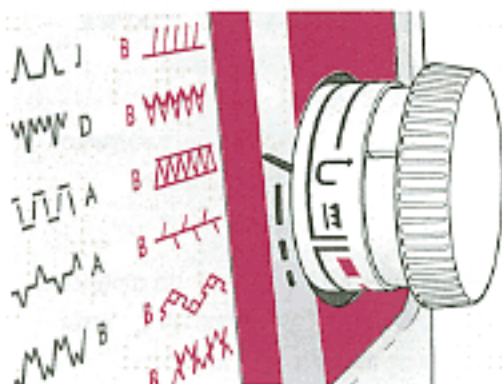

## ТРАНСПОРТЕР ТКАНИ

Зубцы транспортера опустятся, если Вы установите регулятор длины стежка на символ . Если Вы хотите их снова включить, поверните колесо налево. Тогда зубцы транспортера поднимутся сразу после того, как Вы начнете шить. Обычно подача ткани отключается в тех случаях, когда надо пришить пуговицу, и при некоторых видах штопки.

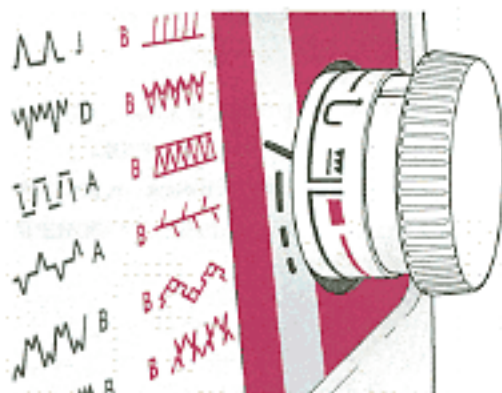



## ВЫБОР СТРОЧКИ

В таблице строчек указаны все возможные строчки. Поворотом верхнего колеса выбирается желаемая строчка. Цветной бегунок перемещается с поворотом колеса и указывает на выбранную строчку. При вращении колеса игла должна находиться в верхней позиции.

При помощи нижнего колеса Вы можете изменять длину стежков. Строчки распределены на две группы. Для строчек левого ряда вы можете варьировать длину стежков от 0 до 6 мм и ширину стежков от 0 до 5,5 мм. Цифры на таблице перед символами строчек показывают рекомендуемую длину стежков.

Если Вы хотите выбрать строчку из правого ряда, Вам надо повернуть регулятор длины стежка налево на оранжевый символ . Эти строчки шьются при постоянной длине стежка и при ширине от 0 до 5,5 мм.

Буквы между группами строчек в таблице указывают на то, какую лапку Вам надо использовать для различных строчек. Каждая прижимная лапка помечена соответствующей буквой.

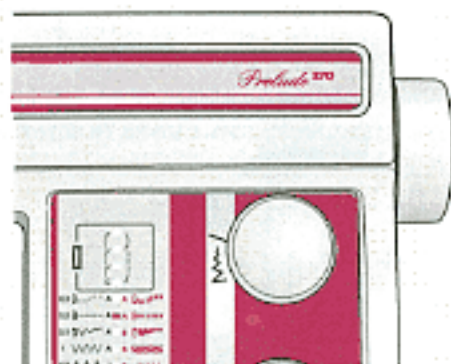

## ШИРИНА СТЕЖКА

Когда Вы выбираете строчку, машина автоматически устанавливает оптимальную ширину стежка. С помощью регулятора ширины стежка (он находится за колесом выбора строчки) Вы можете менять ширину стежков - колесо градуировано в миллиметрах от 0 до 5,5 мм.

Если Вы устанавливаете это колесо на цифру 2,5, то Вы тем самым уменьшаете ширину стежков наполовину, и большинство строчек при этом полностью видоизменяются - у Вас появляется несколько новых строчек.

## ДЛИНА СТЕЖКА

На панели выбора строчек, напротив каждой строчки указывается рекомендуемая длина стежка для работы с нормальной тканью.

Начните шить согласно этой рекомендации, а далее вы можете откорректировать длину и ширину стежка применительно к вашей работе.

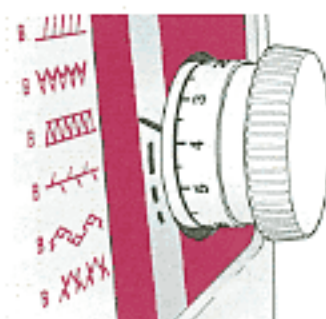
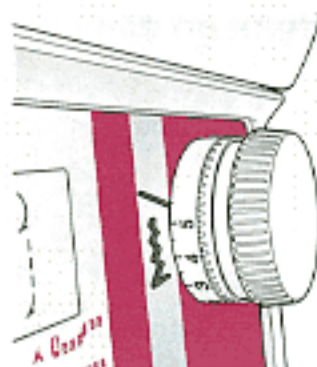



## Путеводитель по выбору строчек

На крышке коробки для принадлежностей вы найдете Путеводитель, который поможет вам выбрать наиболее подходящую строчку для вашей операции шитья.

Сначала определитесь с типом ткани:



**ТКАНЫЙ МАТЕРИАЛ:** для тканей, не подверженных растягиванию.



**ЭЛАСТИЧНЫЙ МАТЕРИАЛ:** для обычных трикотажных тканей.



**КОЖА/ВИНИЛ:** для кожи, замши, коже- и замше-заменителей.

Выбор строчки для следующих операций шитья:



**СТАЧИВАНИЕ:** сшивание двух кусков ткани друг с другом.

**Примечание:** Для Эластичных тканей установите зигзаг (длина стежка до 1.5 и ширина 1.5), для того, чтобы шов растягивался).



**ОБРАБОТКА КРАЯ:** обработка нужна для укрепления края и предотвращения его от осыпания.



**ОВЕРЛОК:** стачивание и обработка края за один прием.





































**НАМЕТКА:** временные стежки для примерки одежды, присборивания и т.д. Используйте максимальную длину стежка.

**Примечание:** Не используйте на коже и виниле (остаются следы).



**ПОТайНАЯ ПОДГИБКА:** выглядит как невидимый шов. Не рекомендуется для легких тканей и кожи.

			
	4	2	3
			
			
			
			
			
			
			
			

*Ваше шитье будет легче, чем когда либо с очень полезной функцией Путеводителя по выбору наиболее подходящей строчки и давлению прижимной лапки.*



**ПОДГИБКА:** хорошо видимые швы по верху изделия.



**ОБРАБОТКА ПЕТЕЛЬ:** ваш Prelude делает превосходные петли с балансировкой (РВВ).

**Примечание:** Для кожи и винила увеличивайте длину стежка для петли до 1 мм. Используйте скользящую лапку H (см. стр. 27) и подкладывайте стабилизатор под материал.



**ДАВЛЕНИЕ ПРИЖИМНОЙ ЛАПКИ:** Ваш Путеводитель также рекомендует наилучшие установки давления прижимной лапки для вашей ткани.

## Выбор ткани

### Тканый или вязаный материал

Разница заключается в соединении нитей друг с другом. Тканые материалы сделаны из двух систем нитей, которые деформируются вдоль и поперек и переплетаются друг с другом под прямым углом.

Вязаные ткани сделаны из одной системы переплетения нитей. Вязаные ткани эластичные. Обычно нужно выбирать тканый материал для неэластичных тканей и эластик - для эластичных.

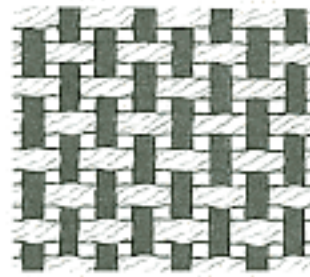

Тканый материал

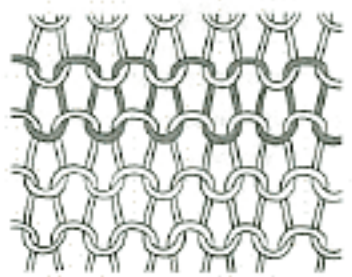

Эластичный материал

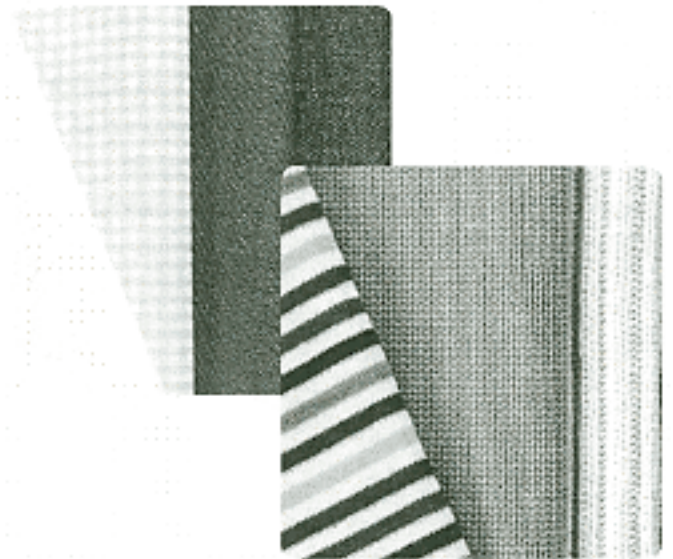

### Кожа/Винил

Кожа и замша - это шкура животных без меха. Кожа имеет некоторую эластичность.

Винил - это синтетический материал, который часто имеет тканую основу. Винил может быть с рисунком или без и имеет некоторую эластичность.

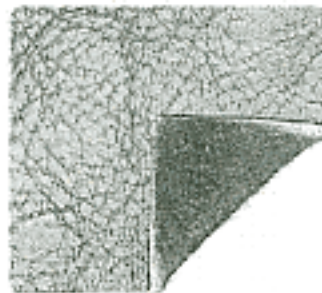

Кожа



Винил



## ПЕТЛИ

Для выметывания петель мы рекомендуем использовать специальную лапку. На лапке есть зажим, который регулирует размер петли. Положите пуговицу на лапку и прижмите ее зажимом до отказа. Машина сделает первую колонку петли в обратном направлении. Остановитесь, когда красная метка на прижиме достигнет начальной точки петли.

Используйте риски на левом выступе лапки для размещения петли относительно края одежды. Совместив край материала со средней риской, вы получите расстояние 5/8" (15 мм) от края.

5/8" (15 мм)  
Край пуговицы

Указатель

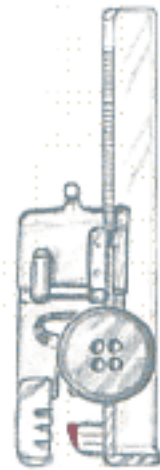
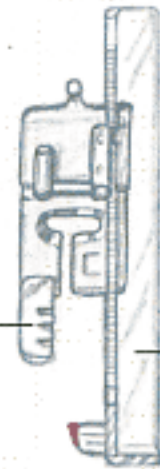

При выметывании петель на эластичных тканях мы рекомендуем использовать вкладную нить для увеличения прочности и предотвращения петли от растягивания. Для этого заведите толстую нить за выступ сзади лапки (см. рис.).





## СИСТЕМА ПРЕВОСХОДНОЙ БАЛАНСИРОВКИ ПЕТЛИ (РВВ)

Ваша "Prelude" имеет Систему Превосходной Балансировки Петель (РВВ - Perfectly Balanced Buttonholes). Машина выметывает обе колонки петли в одном направлении для получения наилучшего результата.

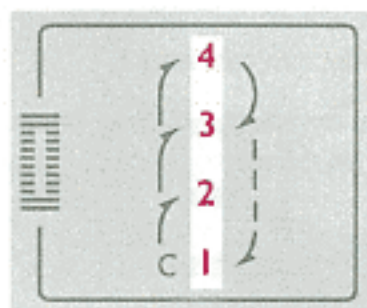
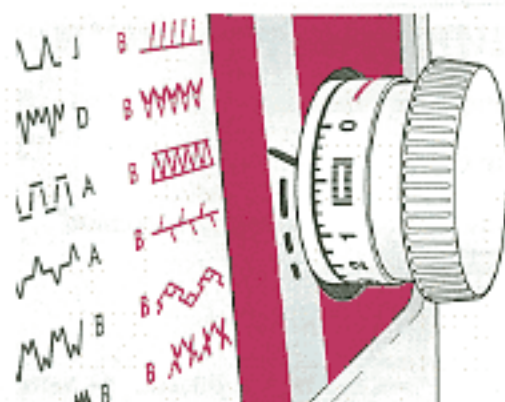
1. Установите регулятор длины стежка в положение петли (символ петли). Установите регулятор выбора строчки на петлю (С), в позицию 1. Размер петли автоматически определяется положением пуговицы в специальной лапке. Машина сделает первую колонку петли в обратном направлении. Шейте первую колонку, пока не достигните красной отметки на лапке.
2. Установите регулятор выбора строчки в позицию 2. Теперь машина будет шить прямую строчку в направлении к вам, определяя правую колонку петли. Прошейте прямой строчкой до начала первой колонки.
3. Установите регулятор выбора строчки в позицию 3. Машина сделает закрепку. Достаточно прошить три/четыре стежка.
4. Поверните регулятор выбора строчки в позицию 4. Машина сделает вторую колонку петли в обратном направлении. Прошейте вторую колонку такой же длины, как первая.
5. Снова поверните регулятор выбора строчки назад в положение 3 и сделайте финальную закрепку. Прошейте три или четыре стежка. Поверните регулятор выбора строчки в положение 2 и сделайте несколько стежков на одном месте.



## ПРИШИВАНИЕ ПУГОВИЦ

1. Обозначьте на ткани место для пуговицы.
2. Выберите строчку "зиг-заг" .
3. Опустите зубцы транспортера подачи ткани .
4. Снимите прижимную лапку.
5. Расположите ткань под держателем лапки.
6. Положите пуговицу на отмеченное место на ткани, прижмите ее и опустите иглу так, как показано на рисунке.
7. Отведите хвостик нити в сторону. Убедитесь в том, что игла находится в левом отверстии пуговицы.
8. Пришейте пуговицу, выбрав количество стежков, наиболее подходящее в данном случае.

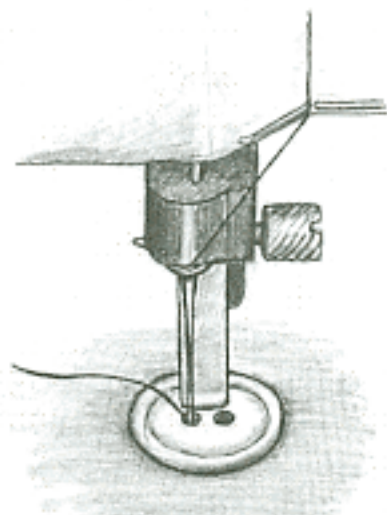

Если Вы хотите пришить пуговицу "на ножке", пользуйтесь подъемной пластинкой (см.рис.). Тонкая ее сторона используется для тонких тканей, а толстая - для плотных тканей. Вставьте пластинку между тканью и пуговицей и пришейте пуговицу. Вытяните нить между тканью и пуговицей. Сделайте несколько оборотов нитью вокруг "ножки" и закрепите ее.

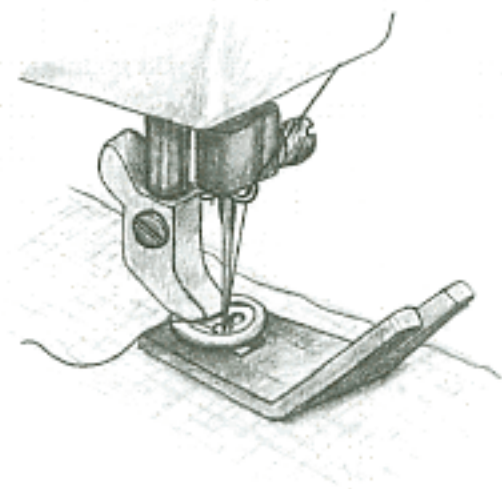

## НОЖ ДЛЯ ПРОРЕЗАНИЯ ПЕТЕЛЬ

Прорежьте специальным ножом - распаривателем между колонок петли. Заколите булавку поперек петли, чтобы не прорезать закрепку!

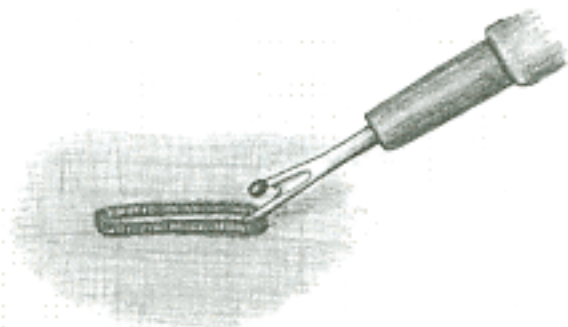



## ПРЯМАЯ СТРОЧКА

Эта строчка  используется для неэластичных и несадящихся тканей, а также в случаях, когда швы не подвергаются сильным нагрузкам. Если Вы выбрали прямую строчку, длина стежка устанавливается автоматически на 2,5 мм.

**Примечание:** Увеличивайте длину стежка для наметки и отстрочки по верху.

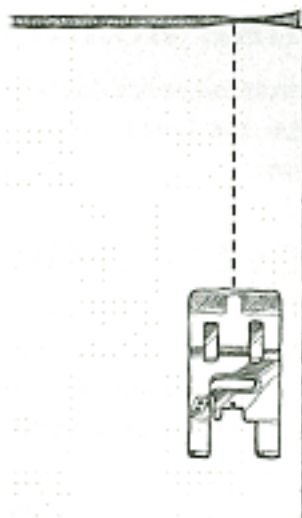

## ПОДЪЕМНАЯ ПЛАСТИНКА

Подгиб джинсовой ткани.

Подъемная пластинка облегчает работу с толстыми, плотными тканями.

Обе стороны пластинки имеют разную толщину, поэтому пользуйтесь любой из сторон в зависимости от плотности ткани.

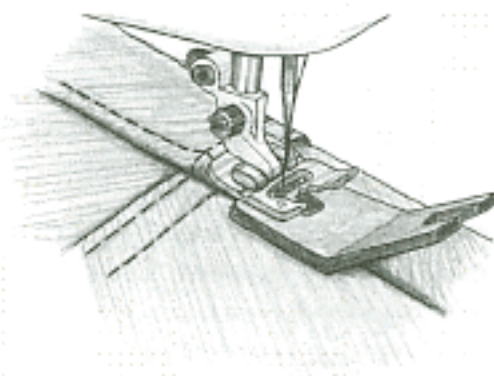
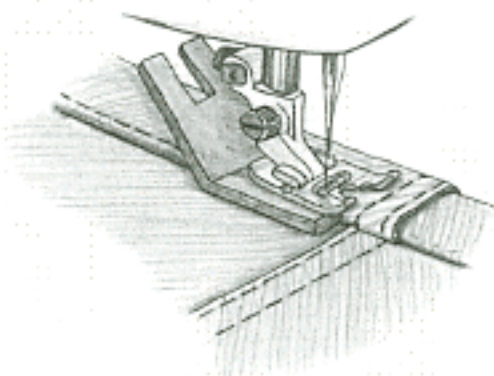

## ВШИВАНИЕ МОЛНИИ

Лапка E устанавливается слева или справа от иглы, позволяя Вам сделать шов с обеих сторон молнии.



### «СКРЫТАЯ МОЛНИЯ»

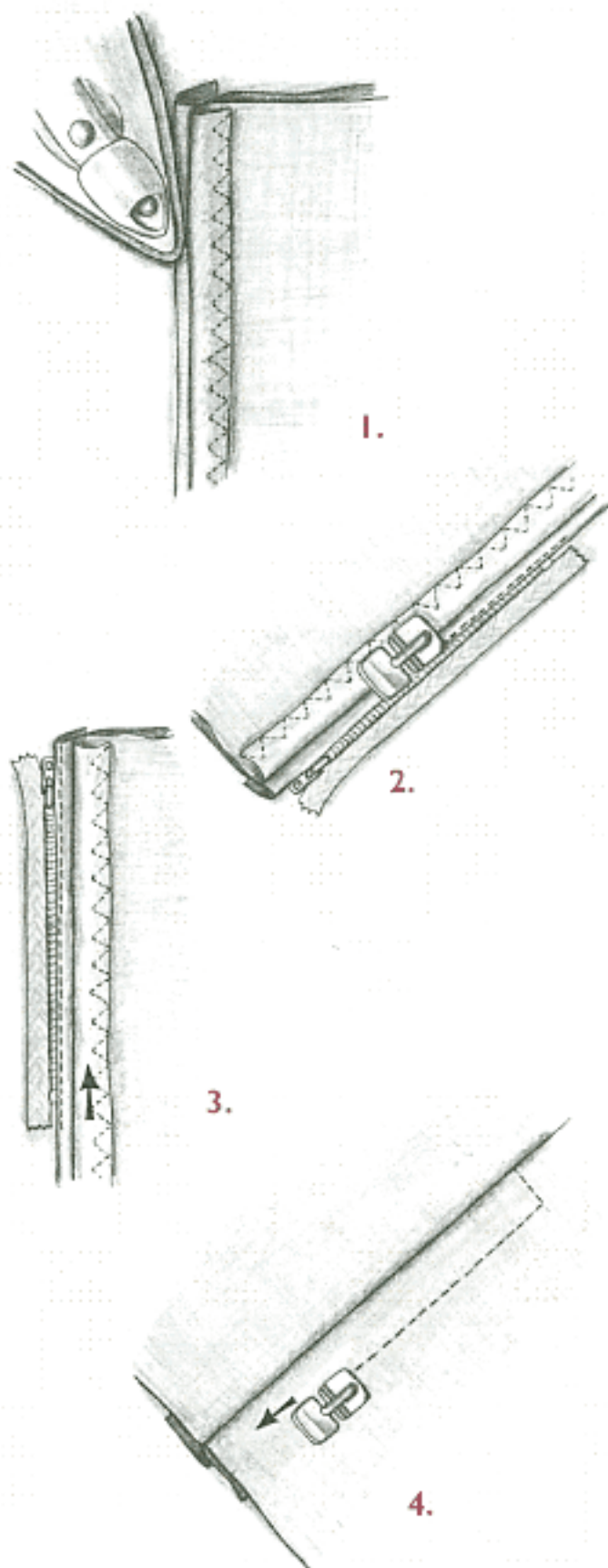

1. Прострочите шов до места, предназначенного для молнии. Сметайте остаток шва, оставив около 2 см сверху. Расправьте шов. Переместите иглу в правую позицию.
2. Установите лапку E слева от иглы. Переверните изделие наизнанку и просуньте его под лапку. Загните и расправьте левый край сметанного шва на 5 мм.
3. Приколите молнию под сложенную ткань так, чтобы зубцы молнии были как можно ближе к сгибу и прострочите левую сторону молнии. Начинайте шить снизу вверх. За 2 см до конца шва поднимите лапку и проведите замок молнии мимо лапки, опустите лапку и закончите шов.
4. Поместите лапку E справа от иглы. Переместите иглу в левую позицию. Переверните изделие на лицевую сторону. Важно, чтобы шов на лицевой стороне был ровным и красивым, поэтому его надо наметать. Приколите и прострочите другую сторону молнии по намеченной линии.

Начните с торцевой (короткой) части шва и продолжайте строчку вверх. Если Вы хотите получить «мужской» вариант, выполните всю вышеописанную операцию зеркально перевернутой строчкой.





## УСИЛЕННАЯ ПРЯМАЯ СТРОЧКА

Эта строчка  прочнее обычной прямой, т.к. она тройная и эластичная. Вы можете получить ее, установив регулятор длины стежка на оранжевое поле .

Используйте эту строчку для сшивания эластичных и вязаных материалов, а также для шитья швов, которые должны выдерживать значительную нагрузку.

Вы можете использовать этот шов и как отделочный для тяжелых тканей.

## 25 ПОЛОЖЕНИЙ ИГЛЫ

Прямая или прямая усиленная строчка используются с 25-ю положениями иглы, которые Вы можете задать с помощью регулятора ширины стежка.

Вязаные изделия, которые нужно прошить близко к краю ткани, легче сшивать иглой, находящейся в левой или правой позиции.

Для шитья вязаных изделий из очень тонких тканей близко к краю (2 мм) пользуйтесь лапкой А, в остальных случаях - лапкой D. Положите изделие внешней стороной к лапке D или под левую часть лапки А (см. рис.) и начинайте шов. Для шитья вязаных изделий с кромкой 5 мм или для подшива узкой кромки поместите иглу в правую позицию и пользуйтесь лапкой А, положив ткань под правый выступ лапки.

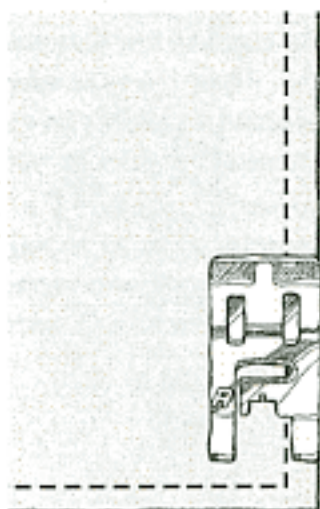
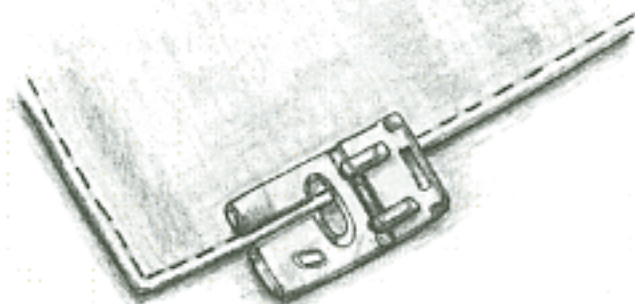



## СТРОЧКА ЗИГ-ЗАГ

Эта строчка  подходит для пришивания кружев, обметывания и для аппликаций. Если Вы выбираете строчку зиг-заг, машина автоматически устанавливает длину стежка 2 мм и ширину 3 мм. При необходимости, Вы можете задать другие значения с помощью регуляторов длины и ширины стежка. Делайте пробное шитье для получения наилучшего результата.



## ТРЕХСТУПЕНЧАТЫЙ ЗИГ-ЗАГ

### Обметка

Эта строчка используется для обметывания края большинства тканей.

Обрежьте ровно края и положите ткань под лапку, как показано на рисунке. шейте так, чтобы нить захватила край ткани.

## ШТОПКА И ПОЧИНКА

Штопку можно сделать трехступенчатым зиг-загом . Прострочите вперед-назад, периодически нажимая на колесо регулировки длины стежка или устанавливая регулятор на отметку реверс  и постепенно сдвигая ткань в сторону. Если место штопки ветхое, можно подложить заплатку, чтобы укрепить это место.

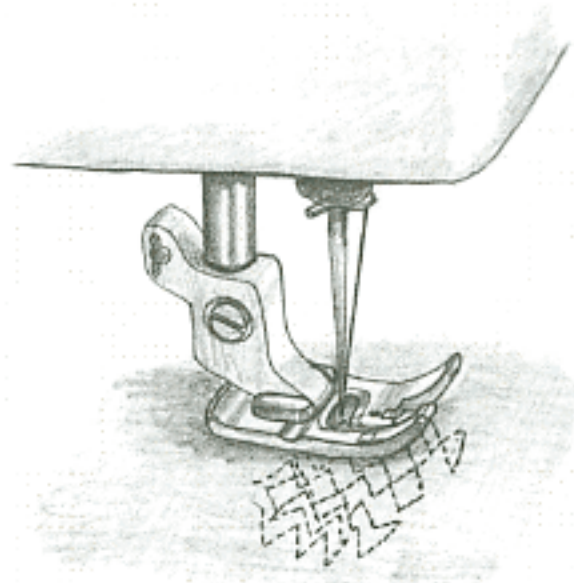
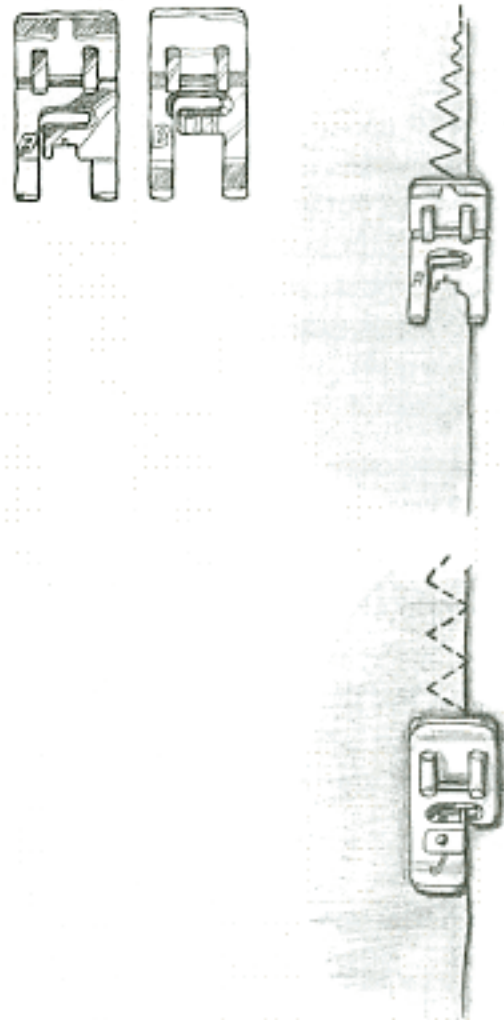

## ШИТЬЕ МАХРОВЫХ ТКАНЕЙ

Махровые ткани - легко осыпавшийся материал. Прошейте материал прямой строчкой, ровно обрежьте и отстрочите края трехступенчатым зиг-загом. Строчка не будет заметна с лицевой стороны, и, несмотря на то, что изделие прошивается насквозь, изнаночная сторона будет иметь аккуратный вид. Горловину и рукава обработайте аналогичным образом.

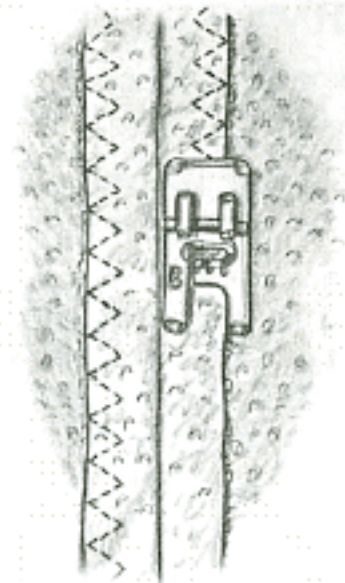

## ОВЕРЛОЧНЫЕ ШВЫ

Эти швы используются, когда нужно прошить ткань и одновременно укрепить края (край 5-6 мм). Положите ткань так, чтобы внутренний край правого выступа лапки двигался вдоль края ткани.

Краевой шов применяется для легких и средних неэластичных тканей и легких эластичных тканей. Используйте лапку J. Обметочный шов применяется для плотных трикотажных тканей. Используйте лапку B.

Лапка J применяется для оверлочных швов для различных видов тканей кроме толстых, плотных материалов. Пластина на лапке не позволяет строчке стягивать край ткани и шов получается аккуратным. Ширина стежка должна быть 5-6 мм. Если ширина стежка 4,5 мм или меньше, используйте лапку A.



## НЕВИДИМАЯ ПОДРУБКА

Для невидимой подрубki пользуйтесь прижимной лапкой D.

Используйте эластичный потайной шов .

Положите сложенную ткань, как показано на рисунке. Убедитесь в том, что сложенный край ткани будет двигаться по внутренней стороне правого выступа лапки. Попробуйте прошить этим швом обрезок ткани перед обработкой самого изделия.

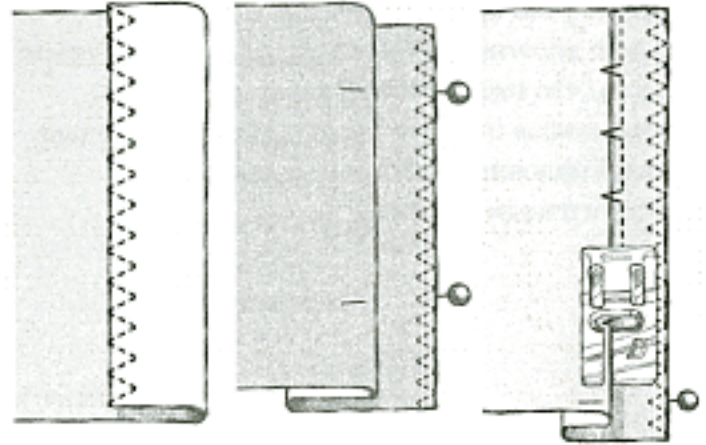

1. Стежки не доходят до сложенного края. Увеличьте ширину стежка.

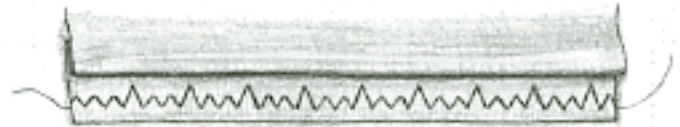

2. Стежки заходят за сложенный край. Уменьшите ширину стежка.



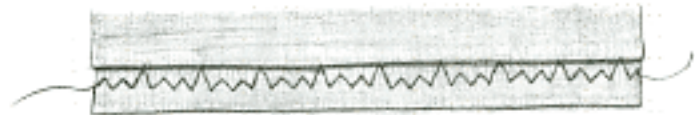

3. Правильный шов. Стежки захватывают одну-две нити сложенного края.





## ДВОЙНАЯ СТРОЧКА (ОВЕРЛОК), МОДЕЛЬ 370

Оверлочные или трикотажные строчки ,  применяются для декоративной подрубki или для сшивания "внахлест". Ослабьте прижим лапки до "2", если Вы работаете с эластичными тканями. Для декоративной подрубki подогните кромку один раз наизнанку и прошейте двойным швом строчку с лицевой стороны. Обрежьте оставшуюся ткань кромки.

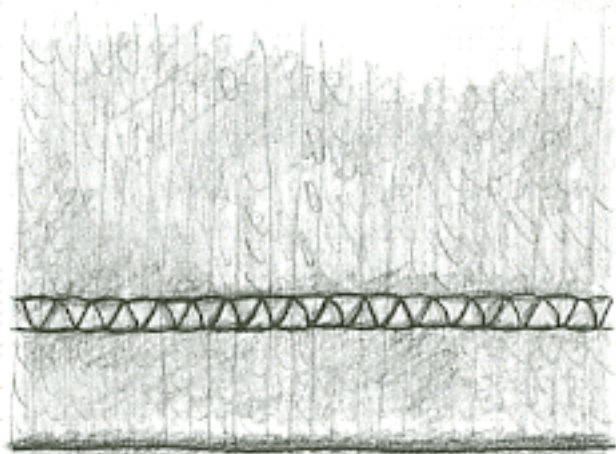
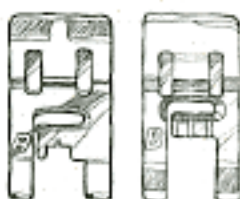

Чтобы сшить ткани "внахлест", положите один кусок ткани на другой, как показано на рисунке, и прошейте ткань оверлочной или трикотажной строчкой с лицевой стороны. Обрежьте лишнюю ткань с изнаночной стороны и прошейте еще раз лицевую сторону швом, параллельным первому.

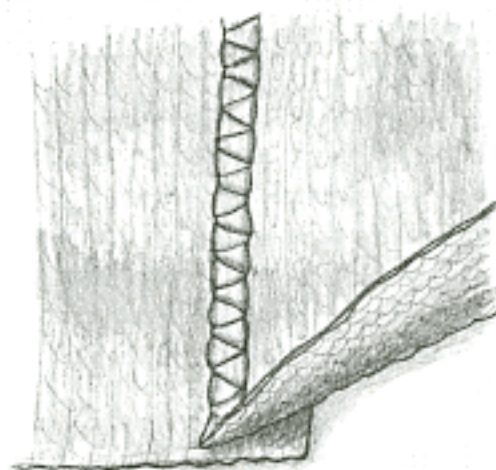

Для сборок с узкой плоской резинкой выберите трикотажную строчку. Проследите за тем, чтобы резинка не пришивалась к материалу, а свободно проходила под строчкой. Используйте лапки "А" или "В".

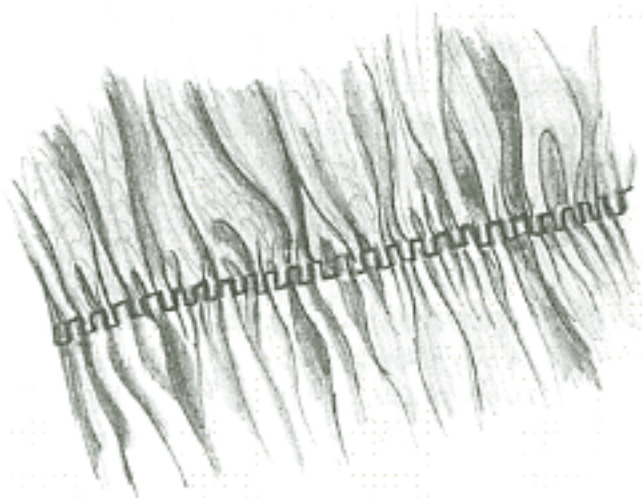

## Лапка для сборки

При помощи этой лапки вы сможете одновременно делать сборку и пришивать соборенный материал. Лапка подходит для тонкой и средней плотности ткани. Прямая строчка (игла в левом положении), длина стежка от 3 до 6 мм. Чем больше длина, тем больше материала будет собираться. Наденьте лапку для сборки.

### Для сборки материала:

Положите ткань под лапку и шейте. Чтобы сборка осуществлялась плотнее, увеличьте натяжение верхней нити.

### Для сборки и пришивания за один прием:

1. Положите собираемый материал под лапку лицевой стороной вверх.
2. Наложите материал, к которому вы будете пришивать собранную ткань лицевой стороной вниз, так, чтобы он входил в прорезь лапки.
3. Шейте, направляя нижнюю ткань и не удерживая ее. Верхняя ткань должна оставаться в прорези и по мере необходимости плавно передвигайте ее. Чтобы на собираемом материале было больше сборок, увеличьте длину стежка и натяжение верхней нити.

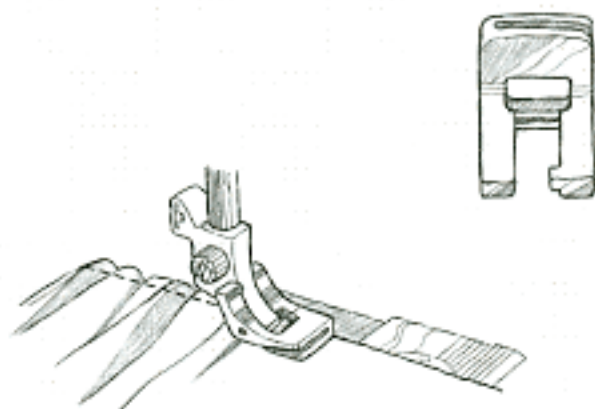

## Лапка для квилтинга с припуском 1/4" (6 мм)

Делает исключительно ровные строчки с припуском 1/4". Красные отметки 1/4" (6 мм) и 1/8" (3 мм) спереди и сзади иглы предназначены для точного поворота ткани. Прямая строчка, длина 2.0-2.5.

1. Наложите два кусочка ткани лицевой стороной друг к другу.
2. Прошейте, край ткани держите вдоль края лапки. Для поворота на 6 мм от конца материала, остановите машину так, чтобы игла оставалась в ткани, когда край достигнет первой красной отметки.

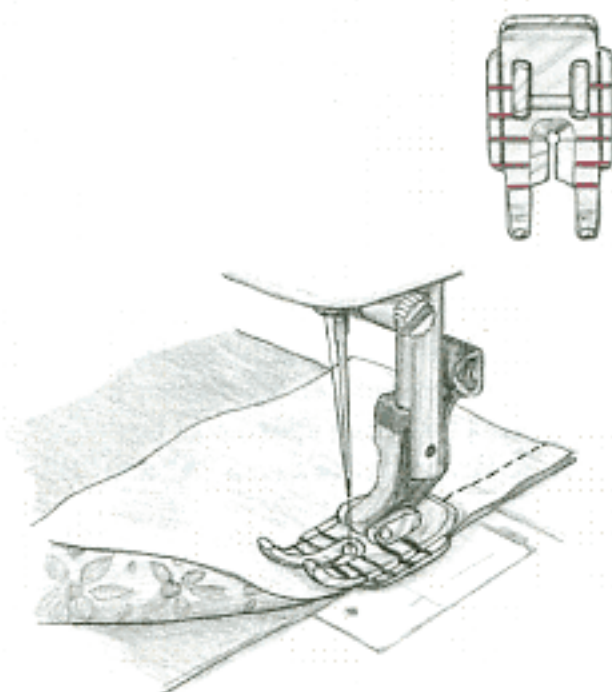



## Прозрачная лапка В

Лапка предназначена для аппликационных, декоративных и гладьевых швов. Длина стежка может быть произвольной. Углубление снизу на лапке проходит над строчкой. Прозрачная лапка и красные отметки позволят вам шить точно. При необходимости подкладывайте снизу стабилизатор.

1. Наденьте лапку.
2. Выберите декоративный или аппликационный шов.
3. Шейте.

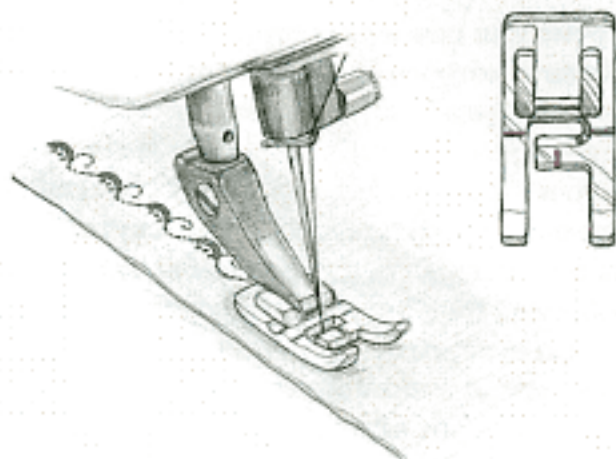

## Скользящая лапка Н

Скользящая лапка не приклеивается при шитье сложных материалов, типа винил, пластик, кожа или кожзаменителя. Вы также можете пользоваться этой лапкой при обычном шитье или выметывании петель на коже или виниле.

1. Наденьте скользкую лапку Н.
2. Выберите желаемый шов и шейте.

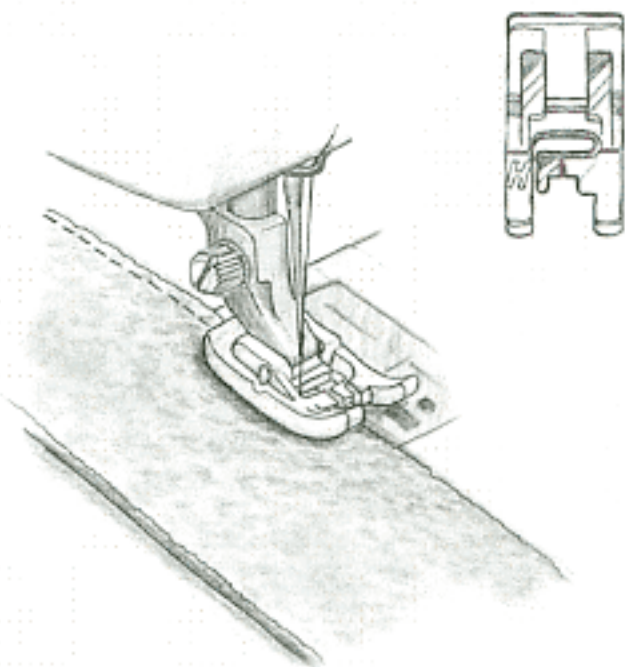



## ДЕКОРАТИВНЫЕ ШВЫ МОДЕЛЬ 370

Кроме уже описанных строчек имеется также некоторое количество строчек, предназначенных, главным образом, для декоративного шитья. Выберите желаемую строчку и рекомендуемую длину стежков. Сделайте пробную строчку на лоскутке из того материала, с которым Вы будете работать. Начните шить на расстоянии в несколько мм от края ткани. Если вы работаете с тонким материалом, лучше подложить под изделие стабилизатор.

### Вариации строчек (Guide Stitch Variation)

На панели машины имеется таблица вариаций строчек "Stitch variation". Выбрав строчку из левого ряда и уменьшив ширину стежка, следуя рекомендациям в правом ряду, Вы можете видоизменять строчки. Таким образом Вы можете получить совершенно новые строчки.



## ОБСЛУЖИВАНИЕ И УХОД ЗА МАШИНОЙ

### Замена лампочки



Отключите машину от сети.

1. Лампочка освещения находится сверху слева от иглы. Наденьте резиновый цилиндр на лампочку и плотно прижмите его, фиксируя лампу. Затем, поворачивая, потяните цилиндр вниз. Лампа свободно выйдет из цоколя.
2. Наденьте резиновый цилиндр на новую лампу и вставьте ее в отверстие в машине с небольшим усилием. Используйте только специальные лампочки (Лампа макс. 15 Ватт).

1.

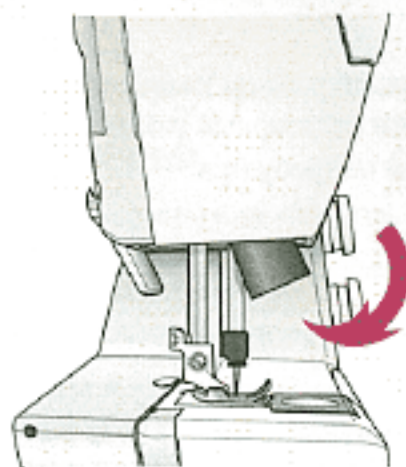

2.

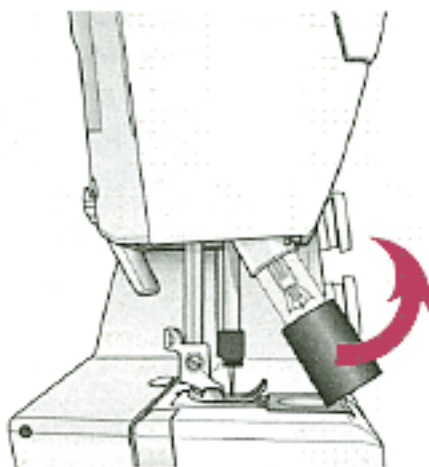

## Уход

Для хорошей работы Вашей машине необходим регулярный уход и чистка, но смазка ей не требуется.



Отключите машину от сети.

### Демонтаж игольной пластины

Снимите прижимную лапку и прозрачную крышку шпульки. Опустите зубцы транспортера ткани. Наденьте открывалку игольной пластины на ручку щетки. Все это вы найдете в коробке с принадлежностями. Позади игольной пластины имеется зазор. Вставьте в него открывалку и поверните. Игольная пластина сдвинется к вам. Прочистите щеткой зубцы транспортера.

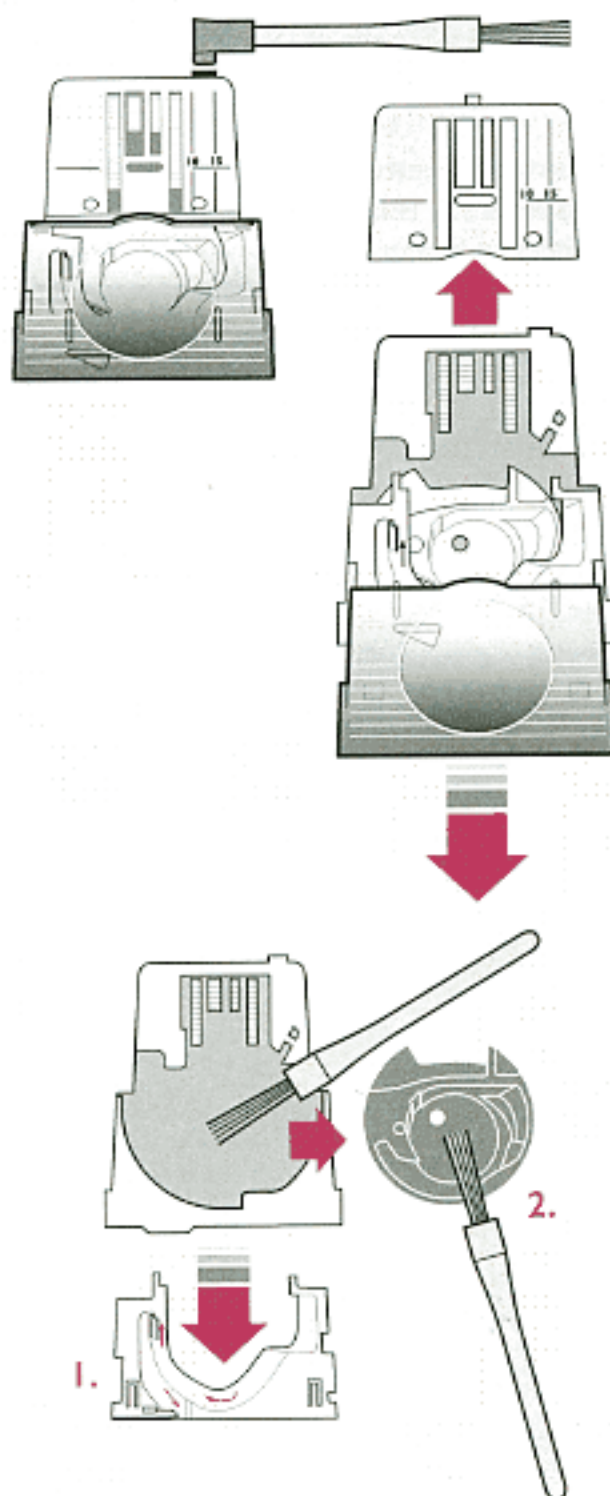

### Чистка под игольной пластиной

Время от времени зубцы транспортера и дно шпульного отверстия следует прочищать от пыли и ворса. Снимите держатель гнезда шпульки (1) и достаньте гнездо шпульки (2). Прочистите щеткой. Поставьте все в обратном порядке.

### Установка игольной пластины

При опущенных зубцах транспортера, поместите игольную пластину на расстоянии 5 мм от края и задвиньте ее назад от себя. Поставьте на место прозрачную крышку шпульки. Поднимите зубцы транспортера ткани.



## ВОЗМОЖНЫЕ НЕИСПРАВНОСТИ

### Всегда начинайте с проверки иглы

Игла является важной деталью машины, которую время от времени необходимо менять. Если строчка Вас не устраивает, замените иглу. Перед тем, как начать шить, сделайте пробный шов на кусочке ткани. Убедитесь в том, что Вы правильно выбрали иглу, и что она правильно вставлена в машину, а винт хорошо затянут.

### Неровная строчка

Неправильно установлено натяжение нити. Проверьте, не застряла ли где-нибудь нить. Некоторые типы катушек не подходят для размотки с горизонтального стержня, поэтому используйте дополнительный, вертикальный стержень. Возможно, неправильно заправлена верхняя нить. Нижняя нить отличается от верхней по качеству (они должны быть одинаковые при обычном шитье). Неправильно заправлена нижняя нить.

### Поломка иглы

Вы “помогаете” машине, тянете за ткань. Игла в этом случае задевает за игольную пластину и может сломаться или погнуться.

### Обрыв верхней нити

Проверьте, не запуталась ли где-либо нить. Ушко иглы может иметь острые края, что тоже приводит к разрыву нити. Замените иглу.

Неправильно заправлена верхняя нить.  
Натяжение нити слишком сильное.

Нить с узелками. Отверстие игольной пластины может иметь острые края, нужно аккуратно его зачистить.

Неправильно заправлена верхняя нить.  
Натяжение нити слишком сильное.

### Обрыв нижней нити

Неправильно заправлена нижняя нить. Нить плохого качества, с узелками. Отверстие игольной пластины повреждено или имеет острые края, нужно аккуратно его зачистить.

### Нестабильное натяжение нити

Это может происходить из-за некачественных ниток. Когда Вы шьете хлопчато-бумажными нитками, увеличивайте натяжение нити.

### Неровная намотка шпульки

Шпулька неплотно надета на игтырек намотки. Машина неправильно заправлена для перемотки.

### Машина “жуёт” ткань

Слишком большое натяжение верхней нити. Отрегулируйте натяжение нити. Придерживайтесь рекомендаций по выбору лапки на панели.

### Машина не продвигает ткань

Длина стежка слишком мала, увеличьте ее. Зубцы двигателя ткани могут быть опущены, поднимите их. Давление прижимной лапки слишком мало, увеличьте его. Двигатель ткани может быть забит пылью и ворсом, нужно его почистить щеткой.

### Слабая строчка - ткани неплотно соединяются

Слабое натяжение нити, отрегулируйте натяжение.

## **Машина работает шумно**

Под игольной пластиной скопилось много пыли и ворса. Откройте пластину и прочистите щеткой зубцы двигателя ткани. Проверьте также, нет ли пыли в шпульке или вокруг нее. Щеткой прочистите шпульный механизм.

## **Помощь специалистов**

Если Вы выполнили все инструкции этого раздела, но не устранили неисправность, обратитесь к специалистам фирмы, где Вы купили машину или в Сервисный Центр, указанный в гарантийном талоне. Не забудьте при этом приложить образец Вашего шитья на ткани, которую Вы использовали. Этим Вы значительно облегчите ремонт машины.

## **Оригинальные детали и аксессуары**

Используйте только оригинальные запасные части и аксессуары Хускварна Викинг. В противном случае фирма не несет ответственности за поломку и повреждения, вызванные использованием других деталей.